

Pentru utilizator

Instrucțiuni de exploatare



ecoTEC plus

Aparat mural de încălzire cu recuperator de căldură

RO

Emitent / Producător

Vaillant GmbH

Berghauser Str. 40 ■ D-42859 Remscheid
Telefon 021 91 18-0 ■ Telefax 021 91 18-28 10
info@vaillant.de ■ www.vaillant.de

 **Vaillant**

Cuprins

1	Securitate	3	A	Vedere de ansamblu asupra structurii meniului.....	13
1.1	Indicații de atenționare referitoare la acțiune.....	3	B	Identificarea și remediarea avariilor	14
1.2	Indicații de siguranță generale.....	3	C	Prepararea apei în funcție de duritatea apei și volumul instalației	14
1.3	Utilizarea conform destinației	4	D	Scurte instrucțiuni de utilizare	15
1.4	Caracteristica CE.....	4		Listă de cuvinte cheie.....	16
2	Indicații privind documentația.....	5			
2.1	Respectarea documentației conexe	5			
2.2	Păstrarea documentației.....	5			
2.3	Valabilitatea instrucțiunilor	5			
3	Descrierea produsului	5			
3.1	Seria	5			
3.2	Construcția produsului	5			
3.3	Deschiderea clapetei frontale	5			
3.4	Vedere de ansamblu a elementelor de deservire	5			
3.5	Sistemul digital de informații și analiză (DIA)	6			
4	Operarea	6			
4.1	Conceptul de comandă.....	6			
4.2	Afișajul principal.....	7			
4.3	Niveluri de comandă	7			
5	Funcționarea	7			
5.1	Cerințe legate de locul de instalare	7			
5.2	Punerea în funcțiune a produsului	8			
5.3	Setarea temperaturii pe turul de încălzire.....	9			
5.4	Reglarea temperaturii apei calde menajere.....	9			
5.5	Deconectarea funcțiilor produsului	10			
5.6	Protecția instalației de încălzire contra înghețului	10			
5.7	Citirea mesajelor de întreținere	10			
6	Remediarea defecțiunilor	11			
6.1	Citirea mesajelor de eroare	11			
6.2	Identificarea și remediarea avariei.....	11			
6.3	Remediarea erorii de aprindere.....	11			
7	Funcții suplimentare	11			
7.1	Funcțiile din meniu.....	11			
7.2	Setarea limbii.....	12			
8	Îngrijirea și întreținerea	12			
8.1	Încheierea contractului de întreținere	12			
8.2	Îngrijirea produsului	12			
8.3	Verificarea conductei de scurgere a condensului și pâlniei de scurgere	12			
9	Scoaterea din funcțiune	12			
9.1	Scoaterea definitivă din funcțiune a produsului	12			
10	Reciclarea și salubritatea	12			
10.1	Salubritatea ambalajului	12			
10.2	Salubritatea produsului și a accesoriilor	12			
11	Garanția și serviciul de asistență tehnică.....	12			
11.1	Garanția	12			
11.2	Serviciul de asistență tehnică	12			
Anexă	13			



1 Securitate

1.1 Indicații de atenționare referitoare la acțiune

Clasificarea indicațiilor de atenționare referitoare la acțiune

Indicațiile de atenționare referitoare la acțiune sunt clasificate în felul următor cu semne de atenționare și cuvinte de semnal referitor la gravitatea pericolului posibil:

Semne de atenționare și cuvinte de semnal



Pericol!

pericol de moarte iminent sau pericol de accidente grave ale persoanelor



Pericol!

Pericol de moarte prin electrocutare



Atenționare!

Pericol de accidente ușoare ale persoanelor



Precauție!

Risc de pagube materiale sau poluare

1.2 Indicații de siguranță generale

1.2.1 Instalare de către specialist

Instalarea, inspectia, întreținerea și revizia produsului, cât și reglajele de gaz pot fi efectuate numai de către un specialist.

1.2.2 Pericol cauzat de manevrarea greșită

Prin manevrarea greșită se pot produce situații periculoase imprevizibile.

- ▶ Citiți cu atenție aceste instrucțiuni.
- ▶ Pentru toate activitățile legate de manevrarea produsului urmați indicațiile de siguranță generale și indicațiile de atenționare.
- ▶ Respectați toate prescripțiile valide la manevrare.

1.2.3 Pericol de moarte cauzat de gazul scurs

Sunt posibile scurgeri de gaz și producerea de pericol de intoxicare și explozie cauzate de erori de instalare, deteriorare, manevrare necorespunzătoare, un loc de instalare nepermis sau similare.

- ▶ Evitați încăperile cu miros de gaz.
- ▶ Dacă este posibil, deschideți larg ușile și ferestrele și asigurați ventilația.
- ▶ Evitați flăcările deschise (de ex. brichetă, chibrituri).
- ▶ Nu fumați.
- ▶ Nu acționați întrerupătoare electrice, fișe de rețea, sone-rii, telefoane și alte instalații de interfonie din clădire.
- ▶ Închideți dispozitivul de închidere al contorului de gaz sau principalul dispozitiv de închidere.
- ▶ Dacă este posibil, închideți robinetul de gaz la produs.
- ▶ Atenționați locatarii casei prin strigare sau ciocnire.
- ▶ Părăsiți clădirea.
- ▶ La auzul scurgerii de gaz, părăsiți clădirea de urgență și împiedicați accesul terților.
- ▶ Alarmați poliția și pompierii de îndată ce vă aflați în afara clădirii.
- ▶ Informați serviciul de intervenție al societății furnizoare de gaz de la o linie telefonică aflată în afara clădirii.

1.2.4 Pericol de moarte cauzat de traseele blocate sau neetanșe ale gazelor de ardere

Este posibilă ieșirea gazelor arse și producerea de intoxicații prin erori de instalare, deteriorare, manipulare sau un loc de instalare nepermis.

- ▶ Nu realizați modificări asupra întregii instalații de gaze arse.

La miros de gaze arse în clădiri:

- ▶ Deschideți larg toate ușile și ferestrele accesibile și asigurați ventilația.
- ▶ Opriți produsul.
- ▶ Înștiințați o companie specializată.

1.2.5 Pericol de moarte cauzat de funcționarea cu învelitoare frontală demontată

La neetanșeități ale produsului pot ieși gaze arse care să provoace intoxicații.

- ▶ Utilizați produsul exclusiv cu învelitoarea frontală închisă.

1.2.6 Pericol de moarte cauzat de substanțe explozive și ușor inflamabile

Pericolul de explozie se produce prin amestecurile gaz-aer ușor inflamabile.

- ▶ Nu folosiți sau depozitați materiale explozive sau ușor inflamabile (de ex. benzină, hârtie, vopsele) în camera de instalare a produsului.

1.2.7 Pericol de moarte cauzat de lipsa dispozitivelor de siguranță

Dispozitivele de siguranță lipsă (de ex. supapa de siguranță, vasul de expansiune) pot provoca opăririi mortale și alte accidente, de ex. prin explozii.

- ▶ Solicitați unui specialist să vă explice funcționarea și poziția dispozitivelor de siguranță.

1.2.8 Pericolul de opărire cauzat de apa potabilă fierbinte

La punctele de consum pentru apa caldă menajeră există pericol de opărire la temperaturi ale apei calde menajere peste 60 °C. Copiii mici sau persoanele vârstnice pot fi puse în pericol la temperaturi mai mici.

- ▶ Alegeți temperatura în așa fel încât să nu existe persoane puse în pericol.

1.2.9 Pericol cauzat de modificări în împrejurimile produsului

Prin modificări ale împrejurimii produsului pot rezulta pericole pentru sănătatea și viața utilizatorilor sau a terților resp. deteriorări ale produsului și alte pagube materiale.

- ▶ Este strict interzisă scoaterea din funcțiune a dispozitivelor de siguranță.
- ▶ Nu manipulați dispozitivele de siguranță.
- ▶ Nu distrugeți sau îndepărtați plombele subsansamblurilor. Numai specialiștii autorizați și serviciul clienți al întreprinderii sunt autorizați să modifice subsansamblurile plombate.
- ▶ Nu efectuați modificări:
 - asupra produsului

- asupra conductelor de alimentare cu gaz, aer de alimentare, apă și curent electric
- asupra întregii instalații de gaze arse
- asupra întregului sistem de scurgere a condensului
- asupra supapei de siguranță și asupra conductelor de scurgere
- asupra caracteristicilor constructive, care pot avea influență asupra siguranței în exploatare a produsului.

1.2.10 Deteriorări cauzate de îngheț prin temperatura insuficientă a camerei

La reglarea prea mică a temperaturii camerei, chiar și pentru camere individuale, există pericolul de deteriorări cauzate de îngheț asupra pieselor instalației de încălzire.

- ▶ Urmați obligatoriu Indicații privind protecția contra înghețului (→ pagina 10).

1.2.11 Deteriorări cauzate de îngheț prin întreruperea energiei electrice

La o întrerupere a alimentării cu energie electrică este posibilă deteriorarea prin îngheț a unor zone parțiale ale instalației de încălzire.

- ▶ Dacă doriți să mențineți produsul disponibil pentru utilizare în cazul întreruperii energiei electrice, atunci consultați un specialist în vederea instalării unui aparat pentru alimentare în caz de urgență.

1.2.12 Deteriorări cauzate de îngheț prin deconectarea produsului

Este posibilă deteriorarea produsului dacă sunt inactive dispozitivele de protecție contra înghețului. Dispozitivele de protecție contra înghețului ale produsului sunt active numai dacă produsul este conectat la alimentarea cu energie electrică și este pornit.

- ▶ Decuplați produsul de la rețeaua electrică.
- ▶ Lăsați întrerupătorul pe poziția „Pornit”.
- ▶ Lăsați deschis robinetul de gaz.

1.2.13 Pagube de coroziune cauzate de aerul de ardere și din încăperea cu componente chimice

În condiții nefavorabile, spray-urile, solvenții, produsele de curățare cu clor, vopselele, adezivii, compuși de amoniac și similare pot cauza corodarea produsului și a tubulaturii de aer/gaze arse.

- ▶ Nu folosiți și depozitați spray-uri, solvenți, produse de curățare cu clor, vopsele, adezivi și similare în vecinătatea produsului.
- ▶ În cazul în care doriți să vă utilizați produsul în domeniul comercial, de ex. în saloane de frizură, ateliere de lăcuire sau tâmplărie, sau în întreprinderi de curățare, atunci alegeți un spațiu separat de montare, în care să fie asigurată o alimentare cu aer de ardere liber tehnic de substanțe tehnice.

1.2.14 Pericol de accidentare și riscul producerii de pagube materiale prin întreținere și reparare necorespunzătoare sau neglijată

Întreținerea neglijată sau necorespunzătoare poate afecta siguranța în exploatare a produsului.

- ▶ Solicitați remedierea de urgență a avariilor și pagubelor care afectează securitatea.
- ▶ Nu încercați să efectuați lucrări proprii de întreținere sau reparare asupra produsului.
- ▶ Cu aceasta se însărcinează un specialist.
- ▶ Respectați intervalele de întreținere prestabilite.

1.3 Utilizarea conform destinației

La utilizarea improprie sau neconformă cu destinația pot rezulta pericole pentru sănătatea și viața utilizatorilor sau a terților resp. deteriorări ale produsului și alte pagube materiale.

Acest produs nu este conceput pentru a fi folosit de persoanele (inclusiv copiii) cu abilități fizice, senzoriale sau mentale limitate, care nu dispun de experiența necesară și/sau cărorora le lipsesc cunoștințele, exceptând cazurile în care sunt supravegheate de o persoană responsabilă de securitatea lor sau dacă au primit indicații de la aceasta privind utilizarea produsului.

Copiii trebuie supravegheați pentru a se asigura faptul că nu se joacă cu produsul.

Produsul este prevăzut ca generator de căldură pentru instalații închise de centrale de încălzire a apei calde menajere și pentru prepararea apei calde menajere.

Utilizarea conform destinației conține:

- respectarea instrucțiunilor de exploatare, instalare și întreținere alăturate ale produsului, cât și ale altor componente ale instalației
- respectarea tuturor condițiilor de inspecție și întreținere prezentate în instrucțiunile de inspecție și întreținere.

O altă utilizare decât cea descrisă în instrucțiunile prezente sau o utilizare care depășește instrucțiunile este considerată neconformă cu destinația.

Neconformă cu destinația este și orice utilizare comercială și industrială directă.

Utilizarea produsului în autovehicule, ca de ex. locuințe mobile sau rulote este neconformă cu destinația.

Nu sunt considerate autovehicule acele unități instalate permanent și numai într-o anumită locație și care nu au roți (așa numita instalare fixă).

1.4 Caracteristica CE



Prin caracteristica CE se documentează faptul că produsele îndeplinesc cerințele de bază ale directivelor în vigoare conform plăcii de timbru.

2 Indicații privind documentația

2.1 Respectarea documentației conexe

- ▶ Respectați obligatoriu toate instrucțiunile de exploatare alăturate componentelor instalației.

2.2 Păstrarea documentației

- ▶ Păstrați atât aceste instrucțiuni, cât și toate documentațiile conexe pentru utilizare viitoare.

2.3 Valabilitatea instrucțiunilor

Aceste instrucțiuni sunt valabile exclusiv pentru următoarele aparate de încălzire, numite „produs” în cele ce urmează:

Tipuri și numere de articol ecoTEC plus

VU OE 806/5-5	0010010764
VU OE 1006/5-5	0010010777
VU OE 1206/5-5	0010010789

Numărul de articol al produsului este parte componentă a seriei (→ pagina 5).

3 Descrierea produsului

3.1 Seria

A șaptea până la a 16.-a cifră a seriei formează numărul de articol.

Seria o găsiți pe un panou, care se află după clapeta frontală de pe partea inferioară a produsului într-un recipient de plastic și o puteți afișa pe display, „Afișarea seriei și numărului de articol” (→ pagina 11).

3.2 Construcția produsului

Vedere frontală

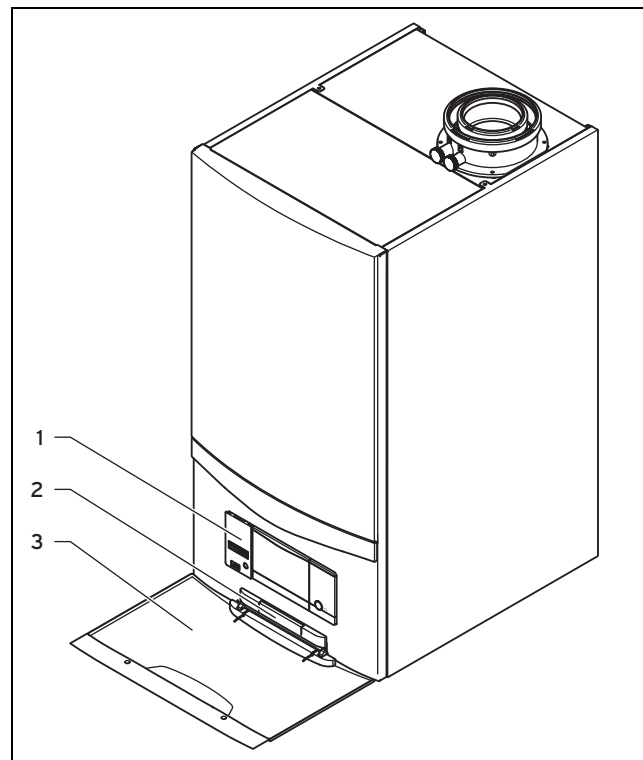

- | | |
|--|--------------------|
| 1 Elemente de deservire | 3 Clapeta frontală |
| 2 Panou cu seria pe partea posterioară | |

3.3 Deschiderea clapetei frontale

1. Apucați cupa de prindere a clapetei frontale.
2. Rabatați în jos clapeta frontală.

3.4 Vedere de ansamblu a elementelor de deservire

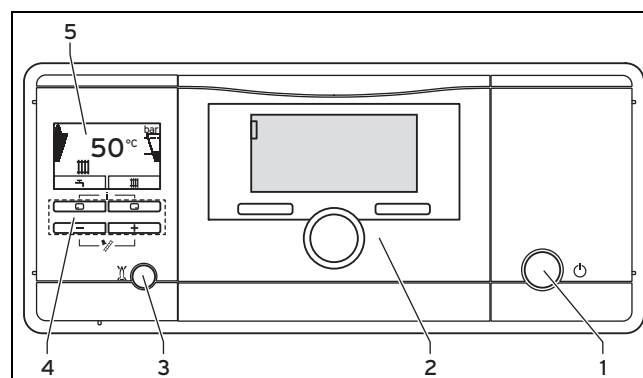

- | | |
|----------------|------------------------------------|
| 1 Întrerupător | 2 Regulator încorporat (accesoriu) |
|----------------|------------------------------------|

Sistemul digital de informații și analiză (DIA) compus din:

- | | |
|-------------------------|-----------|
| 3 tasta de deparazitare | 5 display |
| 4 taste de deservire | |

4 Operarea

3.5 Sistemul digital de informații și analiză (DIA)

Produsul este echipat cu un sistem digital de informații și analiză (sistemul DIA). Sistemul informează referitor la starea de funcționare a produsului și ajută la remedierea erorilor.

Iluminarea display-ului se aprinde dacă

- porniți produsul sau
- apăsați o tastă a sistemului DIA pe durata în care produsul este pornit. În cele ce urmează, această apăsare a tastei nu declanșează altă funcție.

Iluminarea se stinge după un minut, dacă nu apăsați altă tastă.

Elemente de deservire ale sistemului DIA

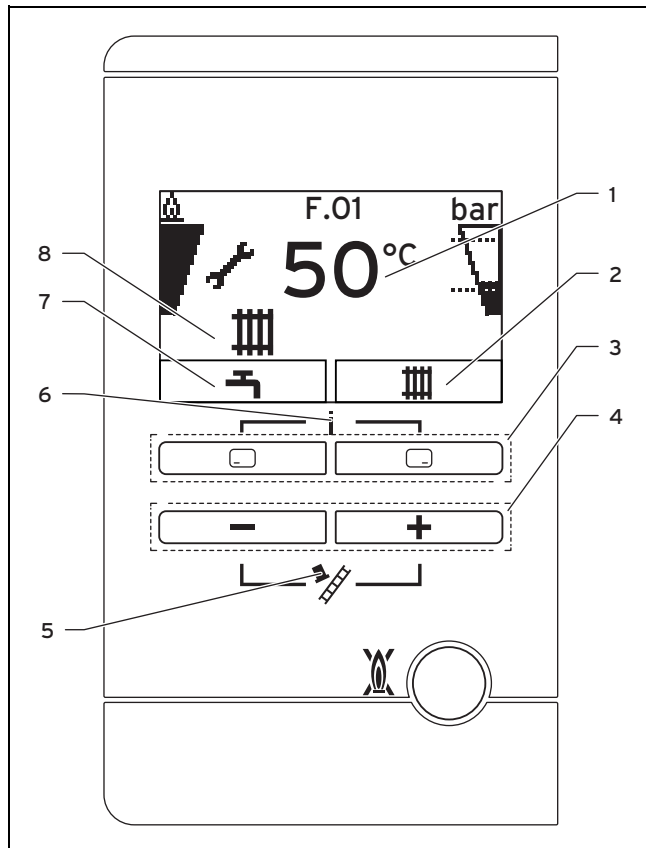

- | | |
|--|--|
| 1 Temperatura actuală pe turul de încălzire, presiunea de umplere a instalației de încălzire, modul de funcționare, cod de eroare sau informații complementare | 4 Tasta și |
| 2 Atribuirea actuală a tastei drepte de alegere | 5 Regimul coșar (numai pentru coșar!) |
| 3 Tasta stângă și dreaptă de alegere | 6 Acces la meniul pentru informații suplimentare |
| | 7 Atribuirea actuală a tastei stângi de alegere |
| | 8 Starea activă de funcționare |

3.5.1 Simboluri afișate

Simbol	Semnificație	Explicație
	Funcționarea arzătorului conform destinației	Arzător pornit

Simbol	Semnificație	Explicație
	Gradul momentan de modulație al arzătorului	
	Presiunea momentană de umplere a instalației de încălzire Liniile întrerupte marchează domeniul admis.	<ul style="list-style-type: none"> – permanent pornit: presiunea de umplere în domeniul admis. – intermitent: presiunea de umplere în domeniul admis.
	Regimul de încălzire activ	<ul style="list-style-type: none"> – permanent pornit: solicitarea de căldură a regimului de încălzire – intermitent: arzător pornit în regimul de încălzire
	Prepararea apei calde menajere activă	<ul style="list-style-type: none"> – permanent pornit: perioada deblocată pentru prepararea apei calde menajere – intermitent: boilerul de apă caldă menajeră este încălzit, arzător pornit
	Întreținere necesară	Informații privind mesajul de revizie în „Monitor în direct”.
	Mod vară activ Regimul de încălzire este oprit	
	Durata de blocare a arzătorului activă	Pentru a evita pornirea și oprirea frecventă (crește durata de viață a produsului).
 F.XX	Eroare în produs	Apare în locul afișajului principal, eventual text explicativ.

4 Operarea

4.1 Conceptul de comandă

Puteți utiliza produsul cu tastele de alegere și cu tastele Plus/Minus.

Cele două taste de alegere au o așa-numită funcție de tastă soft, adică funcția poate fi comutată.

În cazul în care, de ex. în „Afișajul principal” (→ pagina 7), apăsați tasta stângă de alegere , atunci funcția actuală comută de pe (temperatura apei calde menajere) pe **Inapoi**.

Cu :

- ajungeți direct la reglarea temperaturii apei calde menajere
- întrerupeți modificarea valorii setate sau activarea unui mod de funcționare
- ajungeți la un nivel de alegere superior în meniul.

Cu :

- ajungeți direct la setarea temperaturii pe turul de încălzire, pentru valoarea presiunii de umplere a instalației de încălzire și pentru activarea funcției confort
- confirmați o valoare reglată sau activarea unui mod de funcționare
- ajungeți la un nivel de alegere inferior în meniu.

Cu + simultan:

- ajungeți în Meniu (→ pagina 11).

Cu sau :

- răsfoiți prin intrările din meniu,
- creșteți resp. reduceți valoarea reglată selectată.

Valorile reglabile sunt afișate întotdeauna intermitent.

Trebuie să confirmați întotdeauna modificarea unei valori. Numai ulterior este memorat noul reglaj. Cu puteți întrerupe oricând un proces. Dacă nu apăsați o tastă mai mult de 15 minute, display-ul revine la afișajul principal.

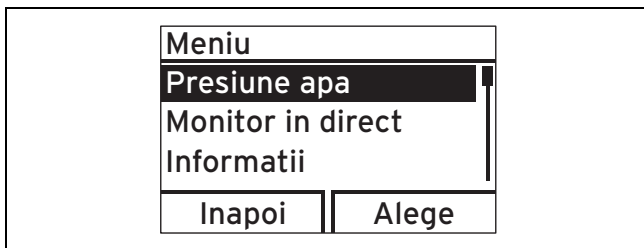

Un obiect marcat este afișat în display prin scris deschis la culoare pe fundal întunecat.

4.2 Afișajul principal

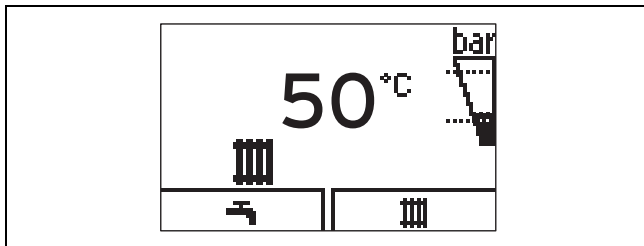

În display vedeți afișajul principal cu starea actuală a produsului. Dacă apăsați o tastă de alegere, atunci se afișează funcția activată pe display.

Funcțiile care stau la dispoziție depind dacă este conectat un regulator la produs.

Comutați înapoi pe afișajul principal prin:

- apăsarea și părăsirea astfel a nivelurilor de alegere
- neapăsarea altei taste timp de 15 minute.

De îndată ce există un mesaj de eroare, afișajul principal comută pe mesajul de eroare.

4.3 Niveluri de comandă

Produsul are două niveluri de comandă.

Nivelul de comandă pentru utilizator afișează cele mai importante informații și oferă posibilități de reglare, care nu necesită cunoștințe preliminare speciale.

Nivelul de comandă pentru specialist poate fi utilizat numai cu cunoștințe de specialitate și, de aceea, este protejat cu parolă. Aici, specialistul poate regla parametrii specifici instalației.

4.3.1 Construcția meniului

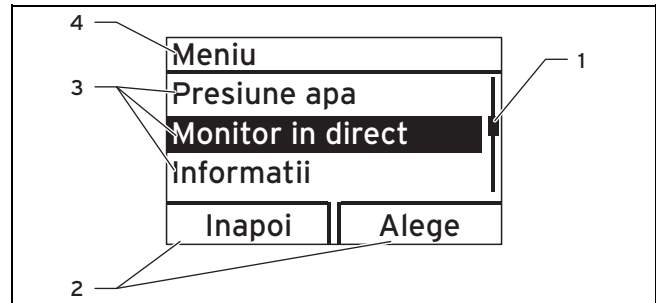

- | | |
|--|---|
| 1 Bară de rulare (vizibilă numai dacă există mai multe intrări din listă decât pot fi afișate simultan pe display) | 2 Atribuirea actuală a tastei drepte și stângi de alegere (Funcția tastei soft) |
| 3 Intrări din listă ale nivelurilor de alegere | 4 Numele nivelului de alegere |

Meniul este împărțit în două niveluri de alegere.

Indicație
O precizare a căii la începutul unui capitol indică modalitatea în care ajungeți la această funcție, de ex. **Meniu** → **Informatii** → **Date de contact**.

O vedere de ansamblu asupra structurii meniului o găsiți în anexa acestor instrucțiuni de exploatare (→ pagina 13).

5 Funcționarea

5.1 Cerințe legate de locul de instalare

5.1.1 Carcasă tip dulap

Carcasa tip dulap a produsului este supusă anumitor reglementări de execuție.

În cazul în care vă doriți o carcasă tip dulap pentru produsul dumneavoastră, atunci adresați-vă unei întreprinderi de specialitate. Este interzisă învelirea produsului prin decizie proprie.

5 Funcționarea

5.2 Punerea în funcțiune a produsului

5.2.1 Deschiderea robinetelor de service

1. Solicitați specialistului care a instalat produsul să vă explice poziția și manevrarea robinetelor de service.
2. Deschideți robinetul de gaz până la opritor.
3. Dacă sunt instalate, controlați dacă sunt deschise robinetele de întreținere în turul și returul instalației de încălzire.

5.2.2 Pornirea produsului

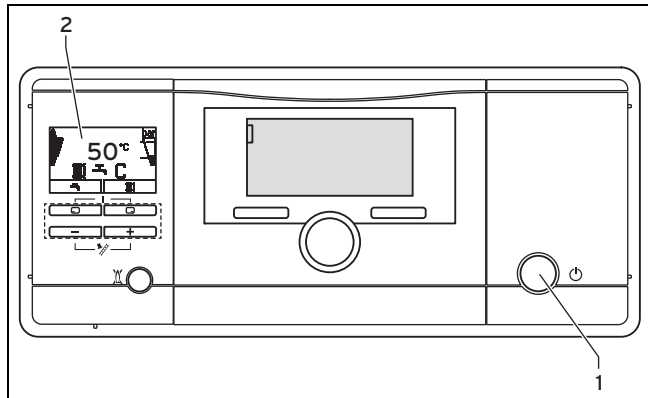

- ▶ Apăsați întrerupătorul (1).

- ◁ Dacă este pornit produsul, atunci pe display-ul (2) apare „Afișajul principal” (→ pagina 7).

5.2.3 Verificarea presiunii de umplere a instalației de încălzire



Indicație

Produsul dispune de un senzor de presiune și un afișaj digital de presiune pentru a evita funcționarea instalației cu o cantitate prea mică de apă și, astfel, posibilele pagube consecutive.

Pentru o funcționare fără probleme a instalației de încălzire este necesar ca presiunea de umplere cu instalația de încălzire rece să fie min. 0,1 MPa (1,0 bar) peste presiunea de umplere necesară, care rezultă din înălțimea clădirii, de ex. înălțimea clădirii 10 m, presiunea minimă de umplere 0,2 MPa (2,0 bar).

Consultați-vă specialistul pentru aceasta.



Indicație

La coborârea sub valoarea limită 0,1 MPa (1,0 bar), pe display se aprinde intermitent afișajul cu coloane și presiunea de umplere actuală.

Suplimentar, după cca. un minut se afișează simbolul

Dacă presiunea de umplere a instalației de încălzire scade sub 0,05 MPa (0,5 bar), atunci se oprește produsul. Pe display apar intermitent mesajul de eroare **F.22** și presiunea de umplere actuală.

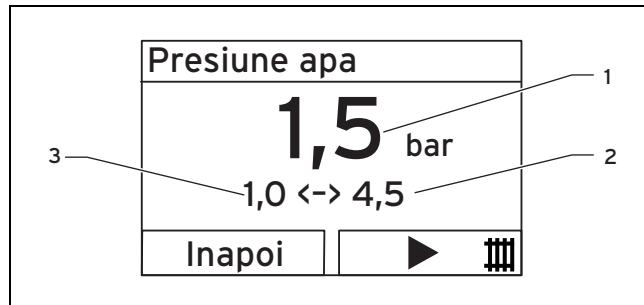

- 1 Presiunea actuală de umplere
- 2 Presiunea maximă de umplere
- 3 Presiunea minimă de umplere

1. Apăsați de două ori
 - ◁ Pe display apar valorile pentru presiunea de umplere actuală (1), cât și pentru presiunea de umplere minimă (3) și maximă (2).
2. Dacă presiunea de umplere este prea mică, atunci completați cu apă cu respectarea indicațiilor din „Umplerea instalației de încălzire (→ pagina 8)”.
 - ◁ De îndată ce ați completat suficientă apă preparată, afișajul se stinge singur după 20 de secunde.
3. În cazul unei căderi mai frecvente a presiunii trebuie depistată și remediată cauza pentru pierderea apei de încălzire. Informați un specialist pentru aceasta.

5.2.4 Umplerea instalației de încălzire



Precauție!

Riscul producerii de pagube materiale cauzate de apa fierbinte cu conținut ridicat de calcar, puternic corozivă sau cu substanțe chimice!

Apa fierbinte neadecvată deteriorează garniturile și membranele, înfundă componentele produsului și instalației de încălzire prin care trece apa și produce zgomote. Apa fierbinte trebuie să îndeplinească valorile-limită în funcție de volumul instalației, conform diagramei. Dacă este cazul, este necesară prepararea apei fierbinți. Suplimentar, sunt valabile prescripțiile naționale privind tratarea apei.

- ▶ Umpleți instalația de încălzire numai cu apă fierbinte adecvată.
- ▶ Consultați-vă specialistul pentru aceasta.



Indicație

Specialistul notează în jurnalul instalației prima umplere, eventualele completări, cât și verificarea regulată a calității apei.

1. Consultați-vă specialistul privind poziția robinetului de umplere.
2. Racordați robinetul de umplere la alimentarea cu apă fierbinte, dacă este posibil cu un robinet de apă rece, așa cum v-a explicat specialistul.

3. Deschideți toate robinetele caloriferului (robinetele cu termostat) ale instalației de încălzire.
4. Deschideți robinetul de apă rece.
5. Deschideți încet robinetul de umplere.
6. Completați cu apă până la atingerea presiunii de umplere necesare.
7. Închideți robinetul de apă rece.
8. Aerisiți toate caloriferele.
9. La final, verificați presiunea de umplere de pe display.
10. Dacă este cazul, completați din nou cu apă.
11. Închideți robinetul de umplere.
12. Reveniți la „Afișajul principal” (→ pagina 7).

5.3 Setarea temperaturii pe turul de încălzire

5.3.1 Reglarea temperaturii pe turul de încălzire (fără controler racordat)



Indicație

Dacă nu este racordat un controler extern sau intern la produs, atunci reglați temperatura pe turul de încălzire conform următoarei descrieri.

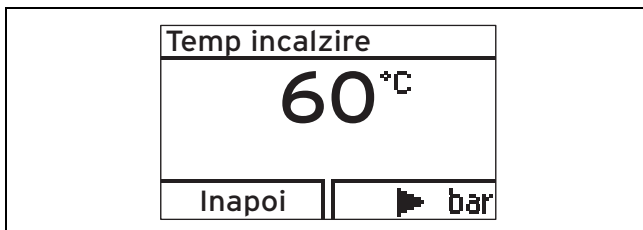

1. Apăsați ().

 - ◁ Pe display apare valoarea nominală a temperaturii pe turul de încălzire.

2. Modificați temperatura pe turul de încălzire cu sau .
3. Confirmați modificarea cu (OK).



Indicație

Este posibil ca specialistul să fi adaptat temperatura maximă posibilă.

5.3.2 Reglarea temperaturii pe turul de încălzire (cu controler racordat)

- ▶ Dacă produsul este echipat cu un controler controlat de temperatura exterioară sau cu un termostat de cameră, atunci reglați la produs temperatura maximă pentru turul de încălzire.
 - ◁ Temperatura efectivă pentru turul de încălzire este reglată automat de către controler.

5.4 Reglarea temperaturii apei calde menajere

Valabil pentru: VU cu boiler



Pericol!

Pericol de moarte cauzat de posibila formare a bacteriilor legionella

Dacă se utilizează produsul pentru reîncălzire într-o instalație de încălzire a apei potabile cu sprijin solar, atunci respectați următoarele:

- ▶ Reglați temperatura apei calde menajere la minim 60 °C.



Precauție!

Riscul producerii de pagube materiale cauzate de calcifiere!

La o duritate a apei peste 3,57 mol/m³ (= 357 mg/l) există pericol de calcifiere.

- ▶ Reglați temperatura apei calde menajere la maxim 50 °C.

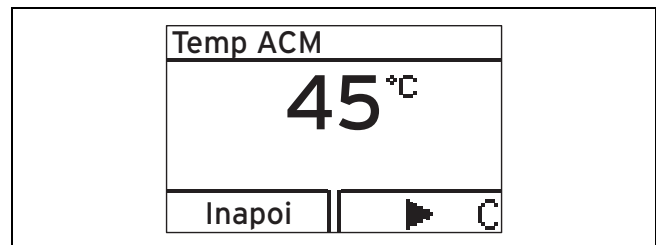

1. Apăsați ().

 - ◁ Pe display se afișează intermitent temperatura nominală a apei calde menajere.

2. Modificați temperatura apei calde menajere cu sau .
3. Confirmați modificarea cu (OK).



Indicație

Dacă este racordat un controler, la care puteți regla temperatura apei calde menajere, atunci reglați la produs temperatura apei calde menajere pe temperatura maximă posibilă.



5 Funcționarea

5.5 Deconectarea funcțiilor produsului

5.5.1 Oprirea preparării apei calde menajere

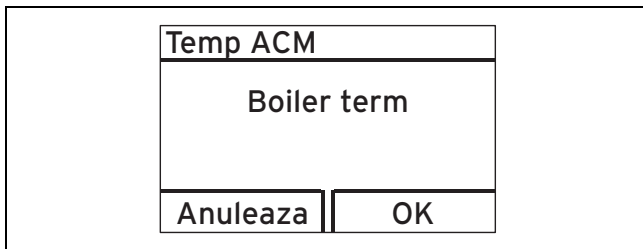



Valabil pentru: VU cu boiler

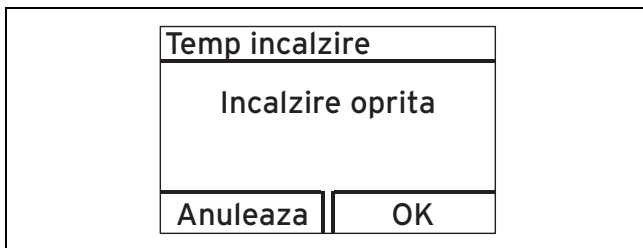

1. Pentru a opri încărcarea boilerului și a lăsa pornit în continuare regimul de încălzire apăsați  ().
 - ◁ Pe display se afișează intermitent temperatura setată a apei calde menajere.
2. Reglați temperatura apei calde menajere cu  pe **Încărcare boiler terminată**.
3. Confirmați modificarea cu **OK**.
 - ◁ Încărcarea boilerului este oprită. Este activă numai funcția de protecție antiîngheț pentru boiler.

5.5.2 Oprirea regimului de încălzire (mod vară)



1. Pentru a opri regimul de încălzire pe durata verii, însă pentru a menține în funcțiune prepararea apei calde menajere, apăsați  ().
 - ◁ Pe display apare valoarea temperaturii pe turul de încălzire.
2. Reglați temperatura pe turul de încălzire cu  pe **Încălzire oprita**.
3. Confirmați modificarea cu **(OK)**.
 - ◁ Regimul de încălzire este oprit. Pe display apare simbolul .

5.5.3 Scoaterea temporară din funcțiune a produsului



Precauție!

Riscul producerii de pagube materiale cauzate de îngheț!

Dispozitivele de protecție contra înghețului și de monitorizare sunt active numai dacă nu există o separare de la rețeaua electrică, produsul se pornește de la întrerupător, iar robinetul de gaz este deschis.

- ▶ Scoateți temporar produsul din funcțiune numai dacă nu se așteaptă înghețul.

- ▶ Apăsați întrerupătorul pentru oprirea produsului.

◁ Se stinge display-ul dacă produsul este oprit.

La scoateri îndelungate din funcțiune (de ex. concediu) trebuie să închideți suplimentar robinetul de gaz.

5.6 Protecția instalației de încălzire contra înghețului

5.6.1 Funcția de protecție antiîngheț



Precauție!

Riscul producerii de pagube materiale cauzate de îngheț!

Nu poate fi asigurat debitul prin întreaga instalație de încălzire cu funcția de protecție antiîngheț astfel încât se produce înghețul pieselor din instalația de încălzire și pot fi deteriorate.

- ▶ Pe durata unei perioade de îngheț și dacă nu sunteți prezent, asigurați-vă că instalația de încălzire rămâne în funcțiune și că toate încăperile sunt încălzite suficient.



Indicație

Pentru ca dispozitivele de protecție contra înghețului să rămână active este necesar să porniți și opriți produsul prin controler, în cazul în care este instalat un controler.

Dacă temperatura pe turul de încălzire scade sub 5 °C cu întrerupătorul pornit, atunci se pornește produsul și încălzește apa circulantă atât pe partea de încălzire, cât și pe partea apei calde menajere (dacă există) la cca. 30 °C.

5.6.2 Golirea instalației de încălzire

O altă modalitate de protecție contra înghețului pentru durate foarte mari de oprire este golirea completă a instalației de încălzire și a produsului.

- ▶ Adresați-vă unui specialist pentru aceasta.

5.7 Citirea mesajelor de întreținere

Dacă este afișat simbolul  pe display, atunci este necesară o întreținere a produsului.

- ▶ Adresați-vă unui specialist pentru aceasta.

◁ Produsul nu se află în modul de eroare, ci funcționează în continuare.

- ▶ Dacă presiunea apei se afișează intermitent simultan, atunci completați numai cu apă.
- ▶ Pentru a citi informații suplimentare privind cauza întreținerii consultați „Monitor in direct” (→ pagina 11).

6 Remedierea defecțiunilor

6.1 Citirea mesajelor de eroare

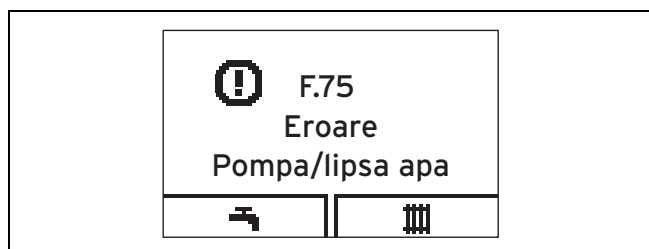

Mesajele de eroare au prioritate înaintea tuturor afișajelor și sunt afișate pe display în locul afișajului principal, dacă apar simultan mai multe erori sunt intermitente pentru câte două secunde.

- ▶ Dacă produsul afișează un mesaj de eroare, atunci adresați-vă unui specialist.
- ▶ Pentru a primi informații suplimentare privind starea produsului accesați „Monitor in direct” (→ pagina 11).

6.2 Identificarea și remedierea avariei

- ▶ Dacă există probleme la funcționarea produsului, atunci puteți verifica dumneavoastră unele puncte cu ajutorul tabelului din anexă.
Identificarea și remedierea avariilor (→ pagina 14)
- ▶ Dacă produsul nu funcționează ireproșabil după verificarea pe baza tabelului, atunci adresați-vă unui specialist în vederea remedierii problemei.

6.3 Remedierea erorii de aprindere

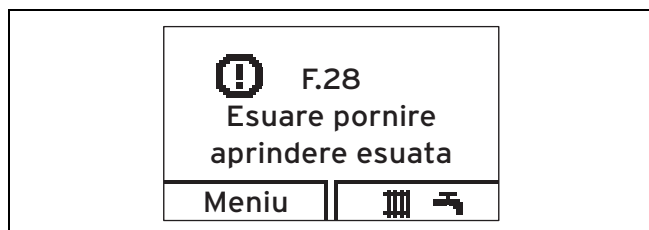

Dacă arzătorul nu se aprinde după cinci încercări de aprindere, atunci produsul nu este pus în funcțiune și comută pe eroare. Aceasta se afișează pe display prin afișajul codurilor de eroare F.28 sau F.29.

Abia după ce ați remediat manual produsul, acesta reaprinde automat.

- ▶ Asigurați-vă de faptul că este deschis robinetul de gaz.
- ▶ Pentru depanarea produsului apăsați tasta de depanare.
- ▶ Dacă nu puteți remedia eroarea de aprindere prin trei încercări de depanare, atunci adresați-vă unui specialist.

7 Funcții suplimentare

7.1 Funcțiile din meniu

7.1.1 Presiunea de umplere a instalației de încălzire

Meniu → Presiune apa

Puteți afișa atât valoarea exactă a presiunii de umplere, cât și presiunea de umplere minimă resp. maximă.

7.1.2 Monitor în direct (coduri de stare)

Meniu → Monitor in direct

Cu ajutorul monitorului în direct puteți afișa starea actuală a produsului.

Cod de stare	Semnificație
	Afișaje în regimul de încălzire
S.00	Încălzire nu este cerere de căldură
S.02	Regimul de încălzire tur pompe
S.03	Regimul de încălzire aprindere
S.04	Regimul de încălzire arzător pornit
S.06	Regimul de încălzire postventilație
S.07	Regimul de încălzire întârzierea pompei
S.08	Încălzire timp rest de blocare xx min
	Afișaje în regimul de încărcare a boilerului
S.20	Cerere apă caldă menajeră
S.22	Regimul de apă caldă menajeră tur pompe
	Cazuri speciale
S.31	lipsă cerere de căldură pentru modul de vară
S.34	Regimul de încălzire protecție antiîngheț

7.1.3 Datele de contact ale specialistului

Meniu → Informatii → Date de contact

Dacă specialistul și-a introdus numărul de apel la instalare, atunci îl puteți citi aici.

7.1.4 Seria și numărul de articol

Meniu → Informatii → Seria

Aici puteți citi seria produsului.

Numărul de articol se află în al doilea rând.

7.1.5 Setare Contrast display

Meniu → Informatii → Contrast display

Aici puteți seta contrastul astfel încât display-ul să fie bine lizibil.

7.1.6 Resetarea duratei de blocare (resetarea duratei de blocare a arzătorului)

Meniu → Reset timp bloc arz

Specialistul folosește această funcție la întreținere.

8 Îngrijirea și întreținerea

7.1.7 Accesarea nivelului pentru specialiști



Precauție!







Riscul producerii de pagube materiale cauzate de manevrarea necorespunzătoare!

Setările necorespunzătoare în nivelul specialist pot provoca pagube ale instalației de încălzire.

- ▶ Utilizați accesul pentru nivelul specialist numai dacă sunteți un specialist.



7.2 Setarea limbii

Dacă doriți să setați altă limbă:

- ▶ Apăsați **și mențineți** apăsat  și  **simultan**.
- ▶ Apăsați **suplimentar** scurt tasta de depanare.
- ▶ **Mențineți apăsat**  și , până când display-ul afișează reglajul limbii.
- ▶ Selectați limba dorită cu  sau .
- ▶ Confirmați cu (OK).
- ▶ Dacă este setată limba corectă, confirmați din nou cu (OK).



Indicație

În cazul în care ați setat accidental o limbă greșită, atunci o puteți schimba din nou conform descrierii de mai sus. Răsfoiți cu  sau  până la apariția limbii corecte.

8 Îngrijirea și întreținerea

8.1 Încheierea contractului de întreținere

Premisa pentru disponibilitatea de funcționare și siguranța în exploatare durabile, fiabilitatea și durata de viață îndelungată este o inspecție anuală și o întreținere semestrială a produsului de către un specialist.

Întreținerea regulată asigură un randament optim și, astfel, o funcționare economică a produsului.

Recomandăm încheierea unui contract de întreținere.

8.2 Îngrijirea produsului



Precauție!

Riscul producerii de pagube materiale prin produse de curățare inadecvate!

Produsele de curățare inadecvate pot deteriora îmbrăcămintea, armăturile sau elementele de comandă.

- ▶ Nu folosiți spray-uri, materiale abrazive, detergenți sau produse de curățare cu solvenți sau clor.

- ▶ Curățați îmbrăcămintea cu o cârpă umedă și puțin săpun fără solvenți.

8.3 Verificarea conductei de scurgere a condensului și pâlniei de scurgere

1. Controlați regulat conducta de scurgere a condensului și pâlnia de scurgere pentru deficiențe, în special pentru obstacole respectiv înfundări vizibile sau perceptibile.
2. Dacă depistați deficiențe, atunci solicitați unui specialist să le remedieze și să restabilească trecerea.

9 Scoaterea din funcțiune

9.1 Scoaterea definitivă din funcțiune a produsului

- ▶ Produsul se scoate definitiv din funcțiune de către un specialist.

10 Reciclarea și salubritatea

10.1 Salubritatea ambalajului

Solicitați salubritatea ambalajului la specialistul care a instalat produsul.

10.2 Salubritatea produsului și a accesoriilor

- ▶ Nu salubriți produsul sau accesoriile în gunoier menajer.
- ▶ Asigurați-vă de salubritatea corespunzătoare a produsului și a tuturor accesoriilor.
- ▶ Urmați toate prescripțiile relevante.

11 Garanția și serviciul de asistență tehnică

11.1 Garanția

Garanția aparatului este de doi ani în condițiile prevăzute în certificatul de garanție. Piese de schimb se asigură de către producător/furnizor pe o perioadă de minim 10 ani, contra cost (în afara perioadei de garanție). Defecțiunile cauzate de utilizare incorectă sau cele provocate în urma demontării produsului de către o persoană neautorizată nu fac obiectul acordării garanției.

11.2 Serviciul de asistență tehnică

Vaillant Group România
Str. Nicolae Caramfil 75, sector 1
014142 București
România

E-Mail: office@vaillant.com.ro

Internet: <http://www.vaillant.com.ro>

Anexă

A Vedere de ansamblu asupra structurii meniului

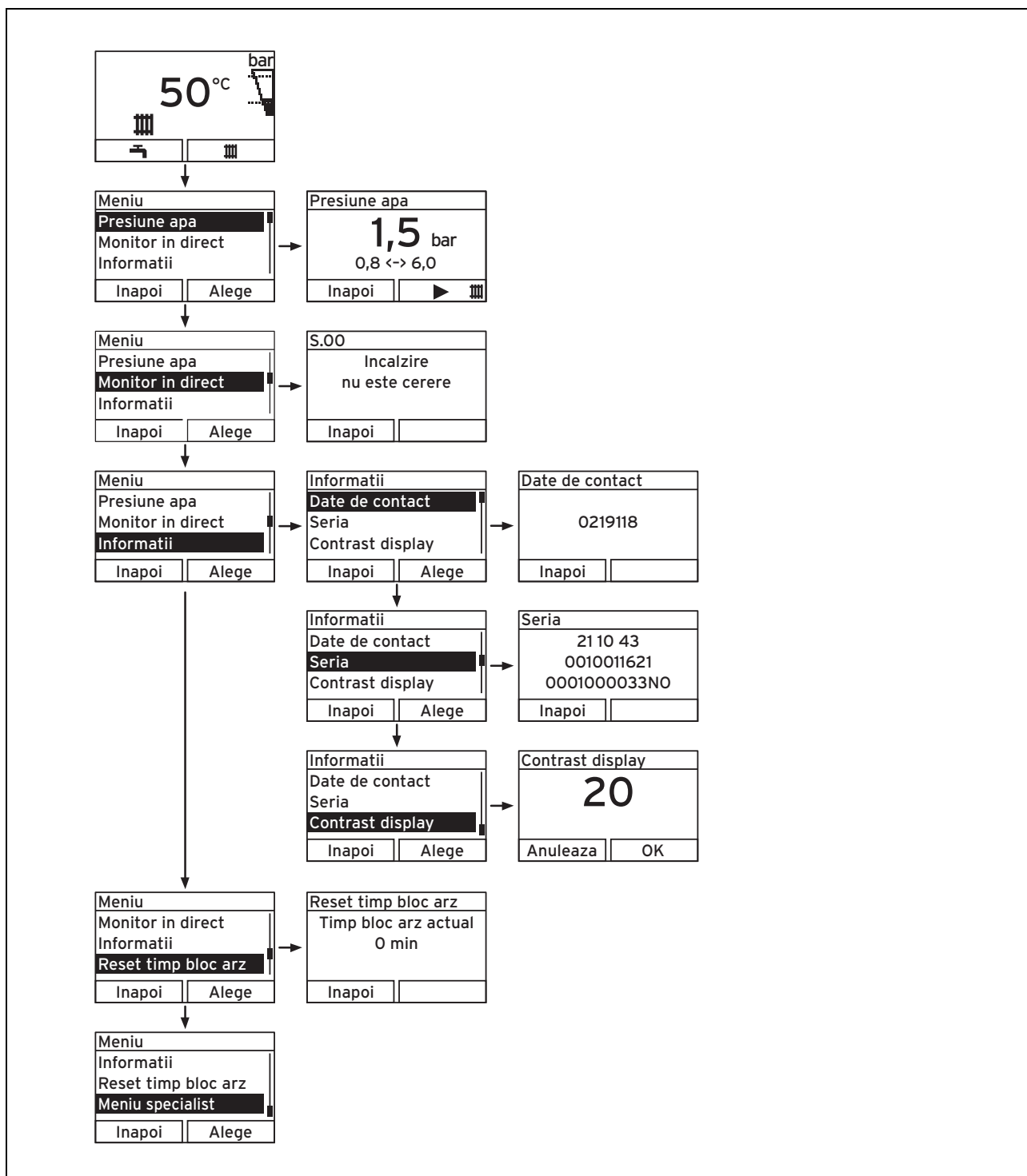

B Identificarea și remedierea avariilor

Problema	cauză posibilă	Măsura de remediere
Lipsă apă caldă, încălzirea rămâne rece; produsul nu pornește	Robinetul de gaz de pe partea clădirii este închis	Se deschide robinetul de gaz de pe partea clădirii
	Alimentarea cu energie electrică de pe partea clădirii oprită	Se cuplează alimentarea cu energie electrică de pe partea clădirii
	Întreprupătorul de pe produs este oprit	Se pornește întreprupătorul de pe produs
	Temperatura pe turul de încălzire este reglată prea mică sau în reglajul „Încălzire oprită” și/sau temperatura apei calde menajere este reglată prea mică	Temperatura pe turul de încălzire se reglează pe temperatura dorită și/sau temperatura apei calde menajere se reglează pe temperatura dorită
	Presiunea de umplere a instalației de încălzire este insuficientă	Completarea apei în instalația de încălzire
	Aer în instalația de încălzire	Aerisirea caloriferelor Dacă problema se repetă: se înștiințează specialistul
	Eroare la procesul de aprindere	Apăsarea tastei de depanare Dacă problema se repetă: se înștiințează specialistul
Regimul de apă caldă menajeră este fără erori; încălzirea nu pornește	nicio solicitare de căldură din partea controlerului	Verificarea și corectarea, dacă este cazul, a programului de timp de la controler Se verifică temperatura camerei și, dacă este cazul, se corectează temperatura nominală a camerei („Instrucțiuni de exploatare a controlerului“)

C Prepararea apei în funcție de duritatea apei și volumul instalației

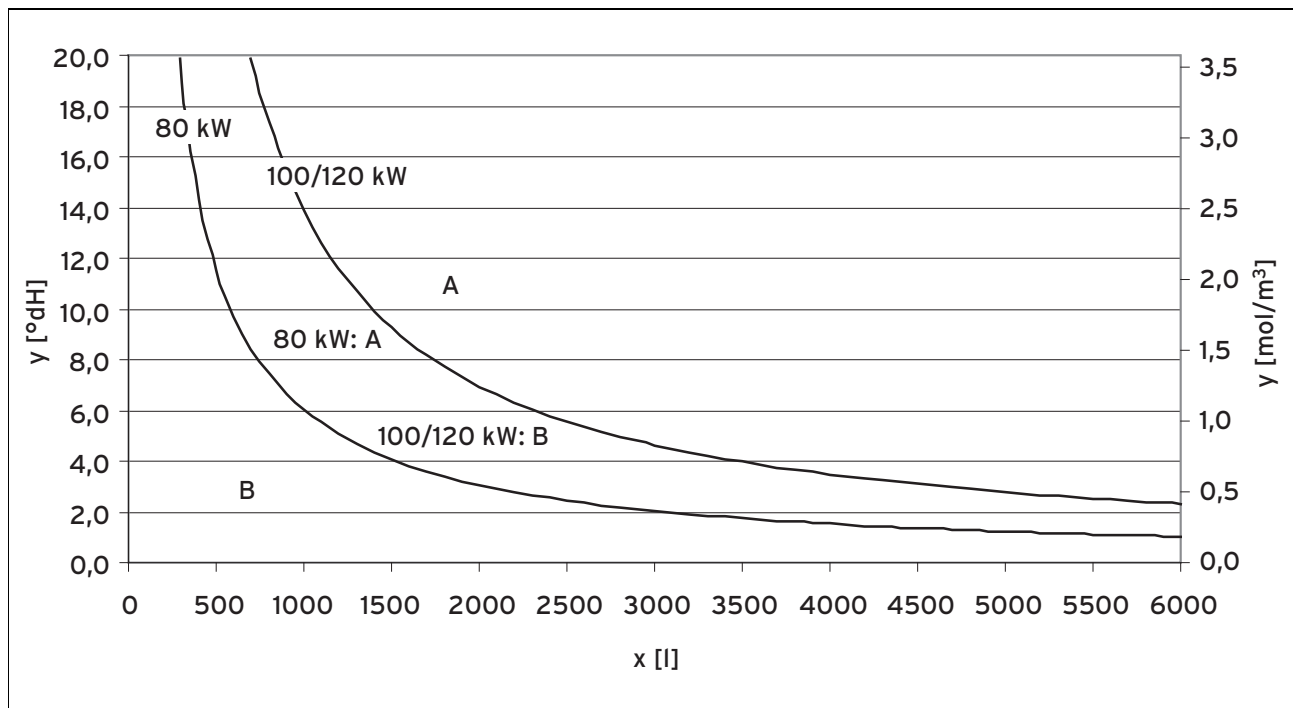

x Volumul instalației





A Prepararea apei necesară

y Duritatea apei



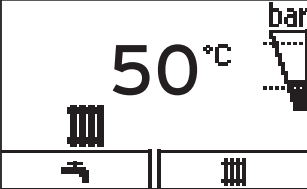
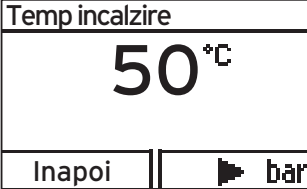
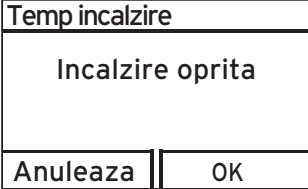
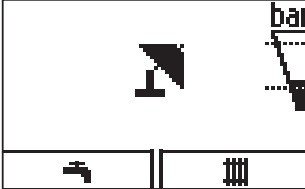

B Prepararea apei nu este necesară

D Scurte instrucțiuni de utilizare



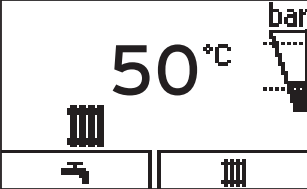
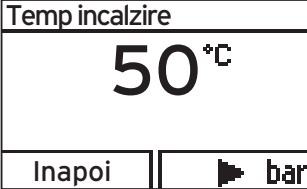
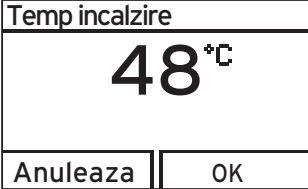

Oprirea regimului de încălzire (mod vară)

			
>  	>  până la oprirea încălzirii	> Confirmare cu (OK)	

Reglarea temperaturii de încălzire (pornirea regimului de încălzire)

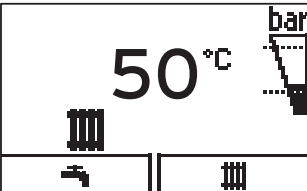
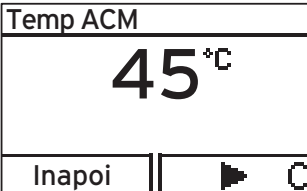
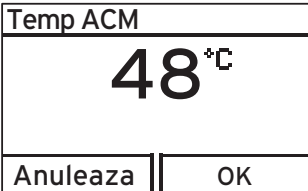
		
>  	>  pentru selectarea temperaturii	> Confirmare cu (OK)

Reglarea temperaturii apei calde

		
>  	>  pentru selectarea temperaturii	> Confirmare cu (OK)

Listă de cuvinte cheie

A		O	
Accesoriu		Oprire	10
se salubriază	12	P	
Afișajul principal	7	Pâlnie de scurgere	
Ambalaj		se verifică	12
se salubriază	12	Prepararea apei calde menajere	
C		se oprește	10
Caracteristica CE	4	Presiunea de umplere	
Clapeta frontală	5	afișaj digital	11
Coduri de stare	11	Presiunea de umplere a instalației de încălzire	
Conducta de scurgere a condensului		se afișează	8
se verifică	12	Presiunea instalației	8
Contractul de întreținere	12	Produs	
Controler	9	îngrijire	12
Curățare	12	scoaterea definitivă din funcțiune	12
D		se oprește	10
Datele de contact ale specialistului	11	se pornește	8
Display	5–6	se remediază	11
Afișajul principal	7	R	
simboluri afișate	6	Regimul de încălzire (produs mixt)	
Documentații	5	se oprește	10
Durata de blocare a arzătorului	11	Remediarea avariilor	11
E		Reparare	4
Elemente de deservire	5–6	Revizie	3
Eroare de aprindere	11	Robinete de service	10
F		S	
Funcția de protecție antiîngheț	10	Salubritatea	
I		accesoriu	12
Inspecție	3	ambalaj	12
Instalarea	3	produs	12
Instalația de încălzire		Scoaterea din funcțiune	
se afișează presiunea de umplere	8	definitivă	12
se golește	10	temporară	10
se umple	8	Seria	5, 11
Î		Setare Contrast display	11
Încărcarea boilerului	10	Setarea limbii	12
Îngheț		Simboluri	6
se protejează instalația de încălzire contra înghețului	10	Sistemul DIA	6
Îngrijire	12	Starea aparatului	11
Întreținere	3–4, 12	T	
Învelitoarea frontală demontată	3	Temperatura apei calde menajere	
L		pericol de opărire	3
Lipsa apei	8	se setează	9
Locul de instalare	3	Temperatura pe turul de încălzire	10
M		se reglează (cu controler racordat)	9
Meniu		se reglează (fără controler)	9
construcția	7		
Mesaj de eroare	11		
Mesaj de revizie	10		
Miros de gaze arse	3		
Mirosul de gaz	3		
Mod vară	10		
Modificarea împrejurimii produsului	3		
Monitor în direct	11		
N			
Nivel de comandă			
specialist	7		
utilizator	7		
Număr de articol	5, 11		

0020150334_00 ■ 13.12.2012

Vaillant Group România

Str. Nicolae Caramfil 75, sector 1 ■ 014142 București

Tel. 021 209 88 88 ■ Fax. 021 232 22 75

office@vaillant.com.ro ■ www.vaillant.com.ro

© Vaillant GmbH 2012

Retipărirea acestor instrucțiuni, chiar și parțială, este permisă numai cu acordul scris al Vaillant GmbH.

Toate denumirile produselor menționate în aceste instrucțiuni sunt semne de marcă / produs ale firmelor respective.

Sub rezerva modificărilor tehnice.